

Vámosszabadi Község Önkormányzata Képviselő-testületének
10/2022. (IV.20.) rendelete
a helyi közterületek kezelésének szabályairól szóló 19/2021. (XII. 10.) rendelet
módosításáról

Vámosszabadi Község Önkormányzatának Képviselő-testülete Magyarország Alaptörvénye 32. cikk (1) bekezdés a) pontjában, valamint a környezet védelmének általános szabályairól szóló 1995. évi LIII. törvény 5. §-ában kapott felhatalmazás alapján, figyelemmel a 46.§ (1) bekezdés f) pontjára, Magyarország helyi önkormányzatairól szóló 2011. évi CLXXXIX. törvény 13. § (1) bekezdés 2. pontjában meghatározott feladatkörében eljárva, a tulajdonában lévő közterületek, közutak, azok műtárgyai és tartozékai kezelésének szabályairól az alábbi rendeletet alkotja.

1. § Vámosszabadi Község Önkormányzata Képviselő-testületének a helyi közterületek kezelésének szabályairól szóló 19/2021. (XII. 10.) rendeletének (továbbiakban R.) 5. melléklete az alábbiak szerint módosul:

”

5. melléklet

Kapubejáró létesítésére vonatkozó részletes előírások

Közútkezelői hozzájárulással végezhető kapubejáró létesítése:

A teljes utcafrontot teljes mértékben szabadon kell hagyni, amit (autó és /vagy személy) bejáró kiépítéssel lehet megszakítani, de legfeljebb a teljes utcafront 50%-áig az alábbi előírások figyelembevételével:

- a) az ingatlan utcafrontjának egyik végpontjából 0,5 méter elhagyásával 4,5 méter széles kapubejáró + 1,5 méter széles személy bejáró, melyeket egymás mellett kell kialakítani, legfeljebb 6 méter szélességben
- b) 2 db 4,5 méter széles kapubejáró, melyeket egymástól elkülönülve, az ingatlan utcafrontjának két végpontjából számított 0,5 méter elhagyásával kell kialakítani,
- c) Sorházak esetén 6 méter széles kapubejáró alakítható ki az útról nézve jobb oldali telekhatárától indítva
- d) saroktelek esetén, gyűjtőútra kapubejárót kialakítani nem lehet

A kapubejárót kialakításakor az árok igénybe vett szakaszán az adott út terveihez illeszkedő átereszt (e pont) kell kialakítani, a fennmaradó árok rész fedése szikkasztó mező kialakítással történhet (f pont).

19/2021 (XII.10.) önkormányzati rendelet
5. melléklet a) pontja

a) pont, 1. variáció

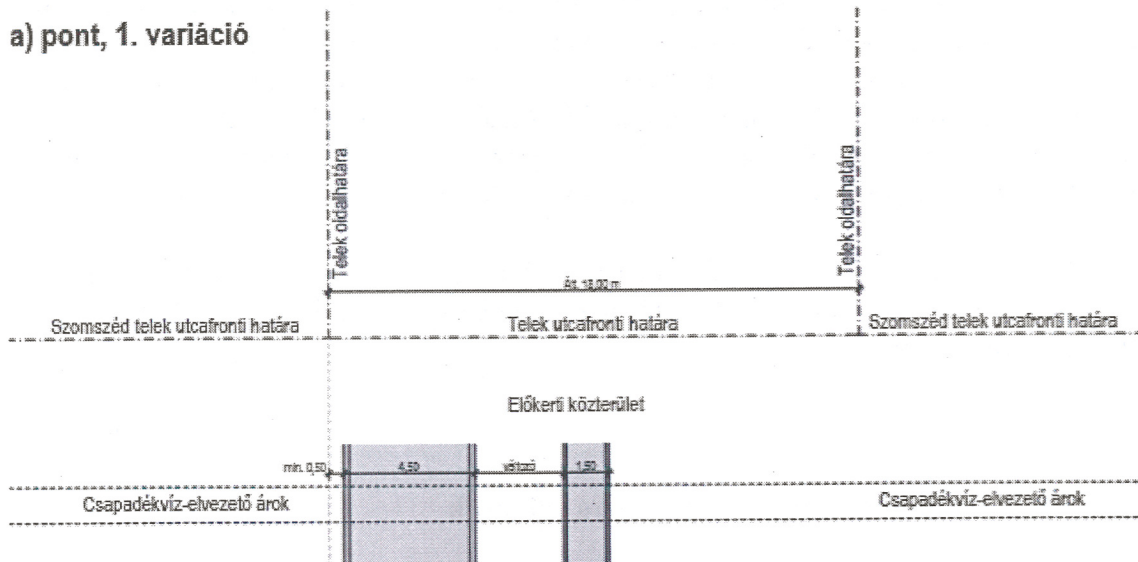

a) pont, 2. variáció

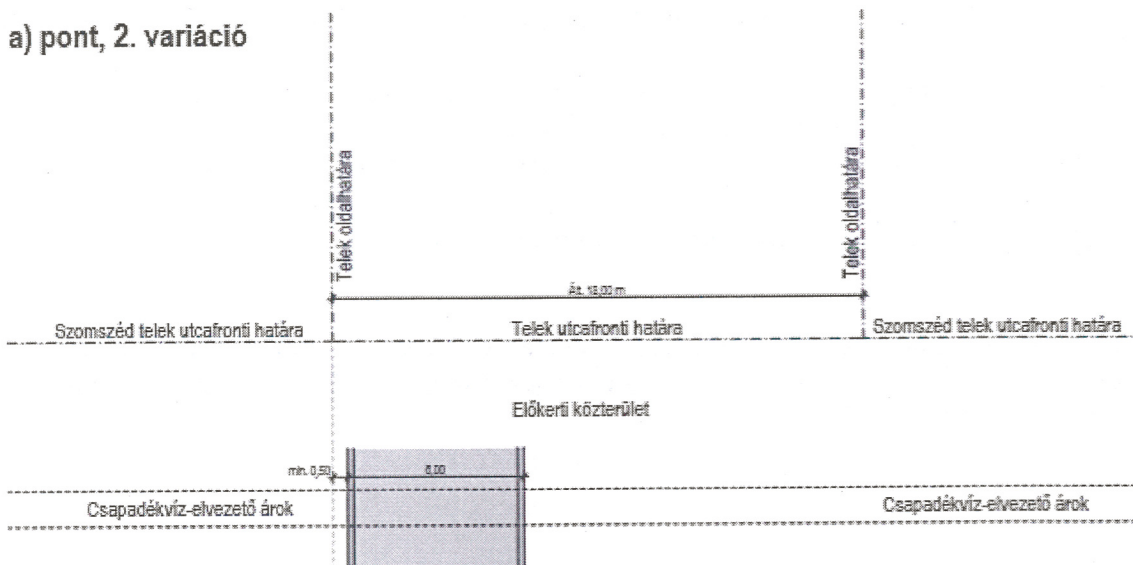

b) pont

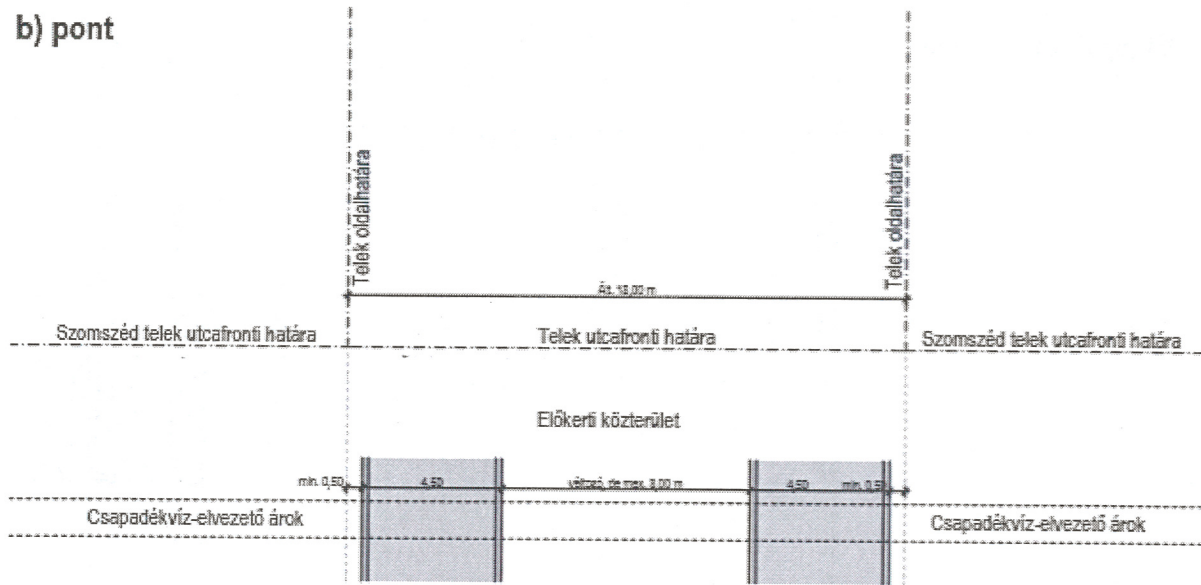

c) pont, sorházas kialakításnál

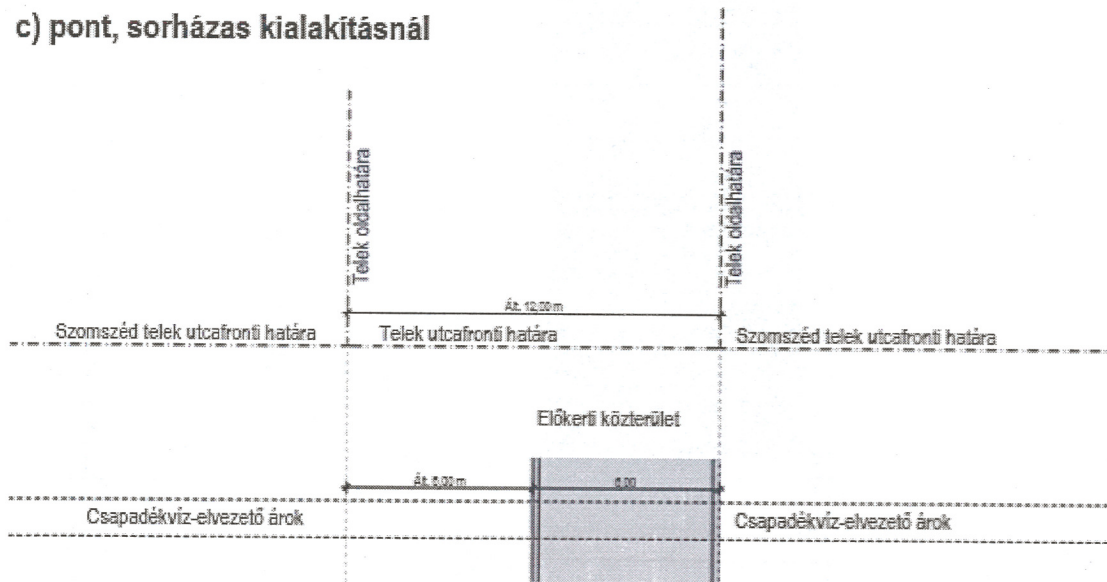

d) pont, saroktelek

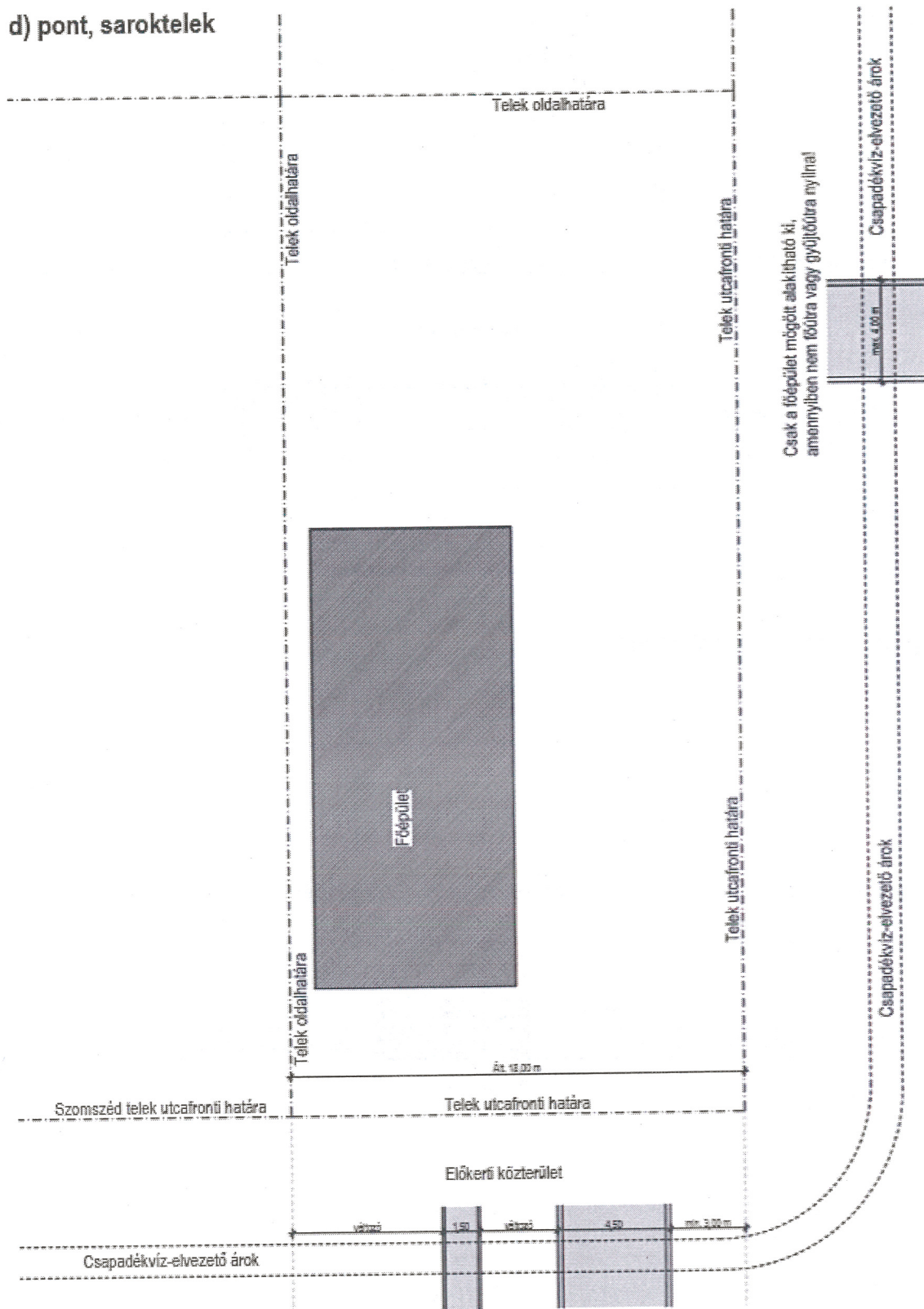

Csak a főépület mögött alakítható ki, amennyiben nem főútra vagy gyűjtőútra nyílnak

Csak az a) pont szerinti kialakítási variációk valamelyike engedélyezett!

e) pont, kapubejáró áteresztípusrajz 1. variáció

Áteresztípusrajz 1. variáció

B-B metszet

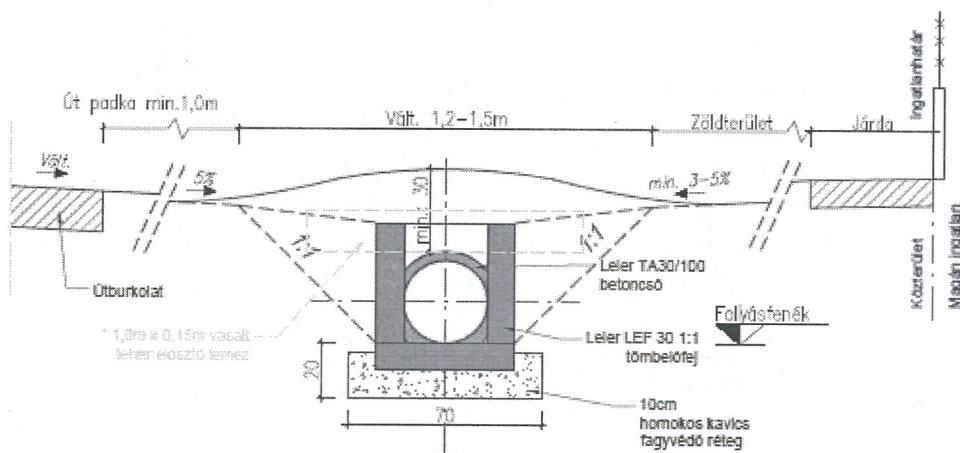

A-A metszet

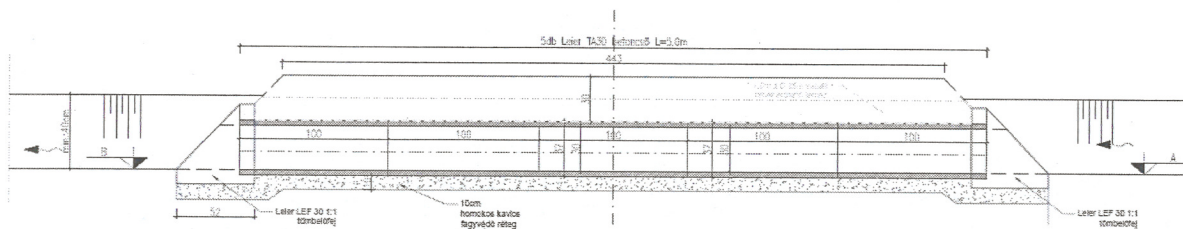

Felülnézet

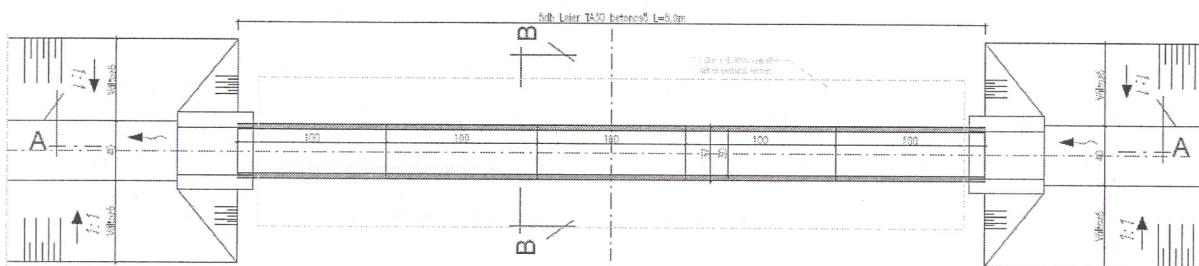

Megjegyzés:

- Az Leier TA30 elemek felett a murva burkolatú behajtókban minimum 30cm takarás szükséges! Amennyiben a behajtó térkő/aszfalt burkolatot kap a behajtókban az átereszek felett min. 1m széles 15cm vastag vasalt beton teheresztő lemez kialakítása szükséges!
- A burkolt kapubejratokra hulló csapadékvíz nem vezethető közvetlenül az útburkolatra, az árok koronaélí vonalában kell egy vápa vonalat kialakítani és oldalirányú eséssel az árok előfeje mellett bevezetni az árokba!
- A megadott méretek a helyszínen ellenőrizendők.

e) pont, kapubejáró áteresztípusrajz 2. variáció

Átereszt kialakítása B-B metszet

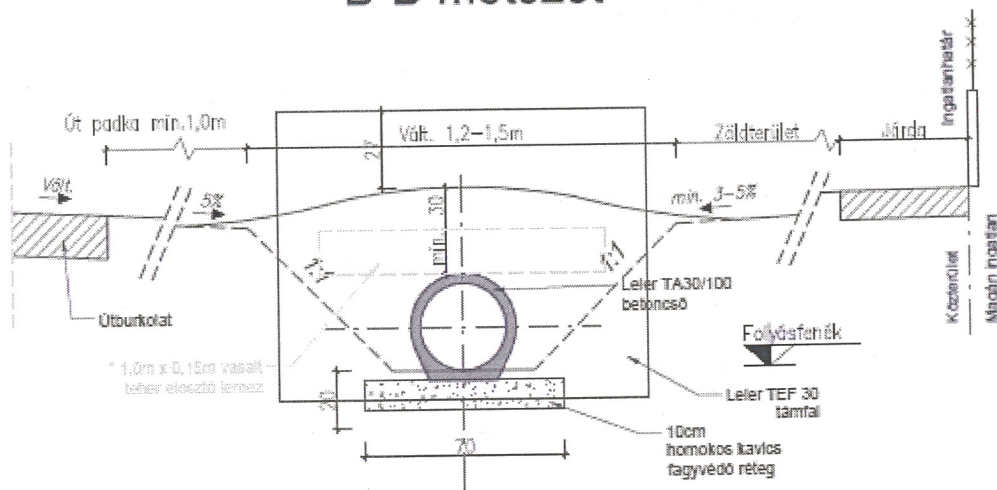

A-A metszet

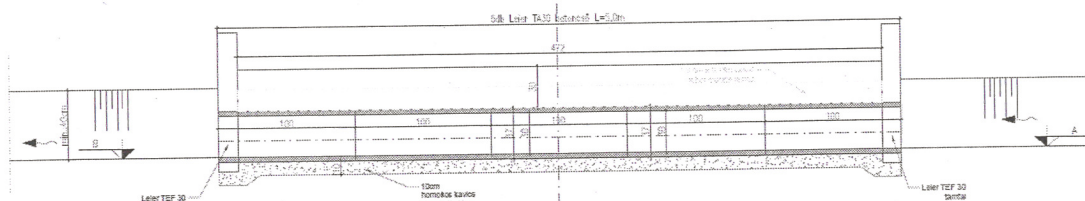

Felülnézet

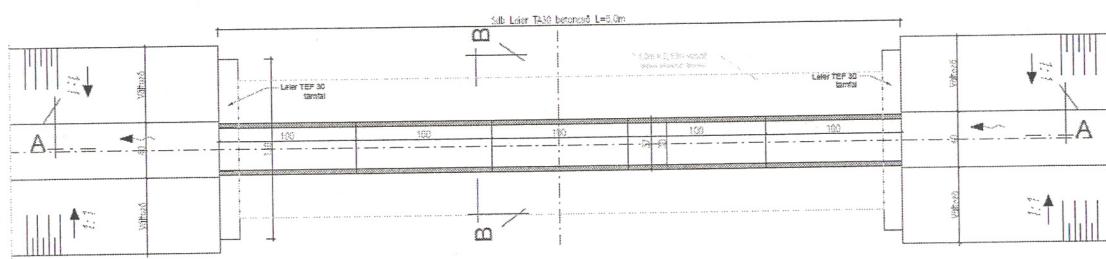

Megjegyzés:

- Az Leier TA30 elemek felett a murva burkolatú behajtókban minimum 30cm takarás szükséges! Amennyiben a behajtó térkő/aszfalt burkolatot kap a behajtókban az átereszek felett min. 1m széles 15cm vastag vasalt beton teheresztő lemez kialakítása szükséges!
- A burkolat kapubejárókra hulló csapadékvíz nem vezethető közvetlenül az útburkolatra, az árok koronaél vonalában kell egy vápa vonalat kialakítani és oldalirányú eséssel az árok előfeje mellett bevezetni az árokba!
- A megadott méretek a helyszínen ellenőrizendők.

f) pont szikkasztó mező kialakítása

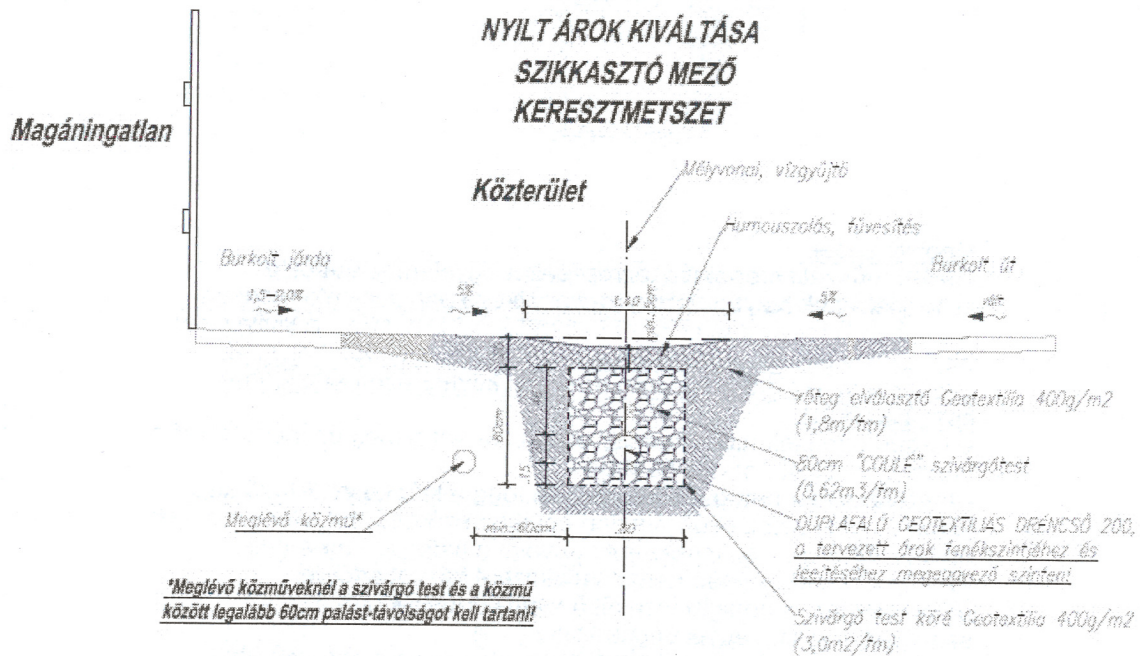
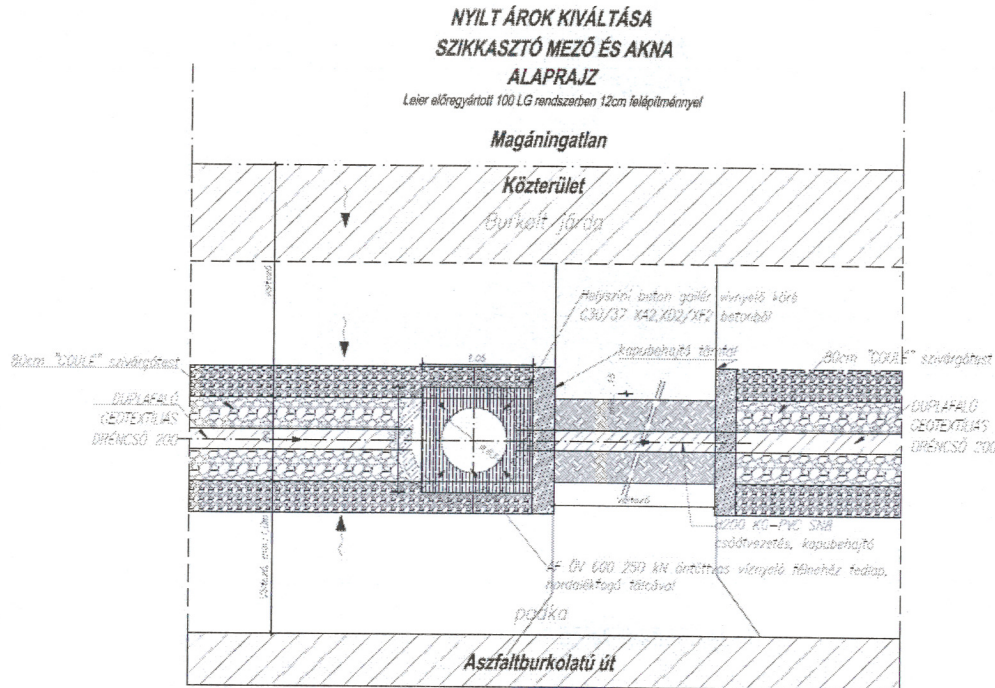

Magáningatlan

KAPU BEHAJTÓ KERESZTMETSZET Közterület

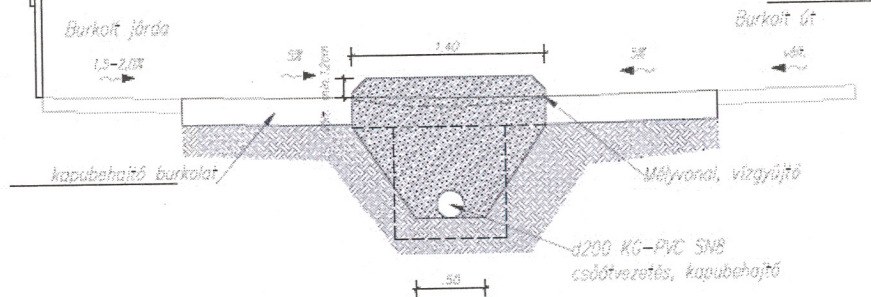

HOSSZ-METSZET

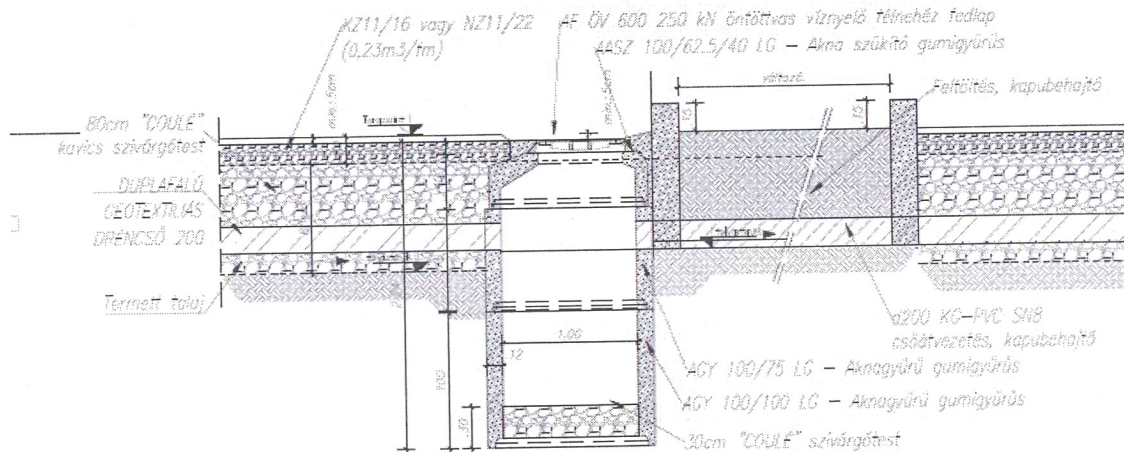

Megjegyzések:

- Jelen műszaki megoldás tervezésekor figyelembe vettük a csapadékvizek helybentartására vonatkozó pályázati előírásokat!
- A műszaki megoldás csak elvi elrendezést tartalmaz, a kivitelezés előtt szükséges az önkormányzat engedélye, a tervek helyszíni adaptációja, közmű érintettség esetén a közmű üzemeltetőjének hozzájárulása!
- A kapu behajtók teljes hossza nem haladhatja meg az ingatlan előtti utcafront szélességének 50%-át!
- A szivárgóttest befogadó kapacitása függ a kiépítésre kerülő kapu behajtók hosszától, ezért minden esetben számítással ellenőrizni kell, és ha szükséges, és lehetséges növelni a befoglaló méreteit!
- A kapu behajtó lejtése nem csatlakozhat közvetlenül az útborkolathoz, a behajtó vízgyűjtő mély vonulatát célszerű a szegélyező támfal egyik végén kialakítani!
- A víznyelő akna szemrevételezése minden nagyobb eső után célszerű, ha szükséges akkor esetleges hordalékokat - ami a szabad befolyást gátolja- el kell távolítani!
- A magán területről közterületre csapadékvizet kivezetni csak az Önkormányzat engedélyével lehet!
- A "COULÉ" kavics szivárgó test kiváltható szikkasztó "blokkokra".

Záró rendelkezések

2.§ (1) Jelen rendelet a kihirdetést követő napon lép hatályba és 2022. április 22. napján hatályát veszti.

(2) A rendelet módosítással nem érintett rendelkezései változatlanul hatályban maradnak.



Ambrus Gellért
polgármester

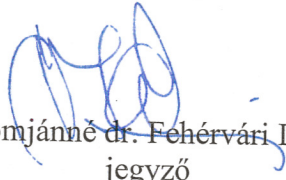

Domjáné dr. Fehérvári Diána
jegyző

Záradék:

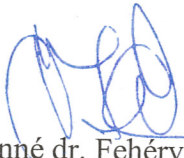
A rendelet kihirdetésének napja: 2022.04. 20.

Domjáné dr. Fehérvári Diána
jegyző

